



Helicóptero com rádio controle

Cód. 9015

Manual de Instruções

Diâmetro do rotor principal:	335mm
Diâmetro do rotor da cauda:	68mm
Comprimento da fuselagem:	450mm
Altura geral:	175mm
Peso bruto:	215g
Bateria NI-MHN500:	7.2V
Tempo para carga:	Aprox. 3 horas

Parabéns!

Você acaba de adquirir um produto CANDIDE. Saiba que fez uma excelente escolha. Sempre pensamos em um brinquedo seguro que estimule a criatividade e dê alegria às crianças, motivo pelo qual nos dedicamos permanentemente à pesquisas para o aprimoramento de nossos produtos.

No momento da compra, pequenas diferenças entre produto e embalagem, fotos ilustrativas e entre lotes podem ser constatadas; fato para o qual agradecemos a sua compreensão.

Recomendamos que os pais acompanhem e auxiliem no uso deste produto, incentivando o aprendizado da criança, ao mesmo tempo em que desfrutam de sua companhia.

Candide®

2. UNIDADES PRINCIPAIS

Unidades principais e acessórios	
Descrição	Quantidade (pcs)
Helicóptero	1
Bateria recarregável	1
Carregador	1
Manual	1
Controle remoto	1
Antena	1
Alavanca de controle	2

Controle Remoto

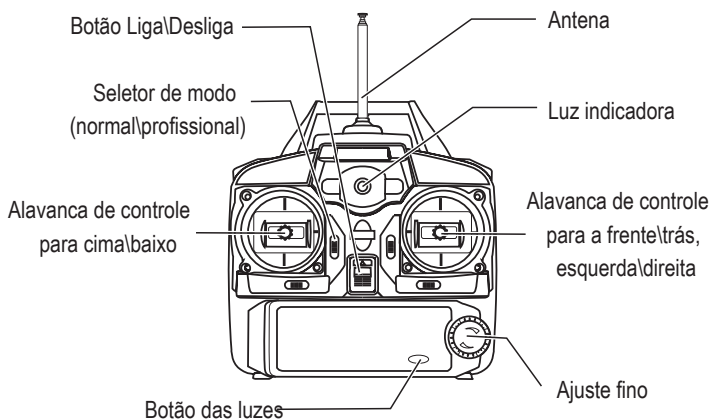

Helicóptero

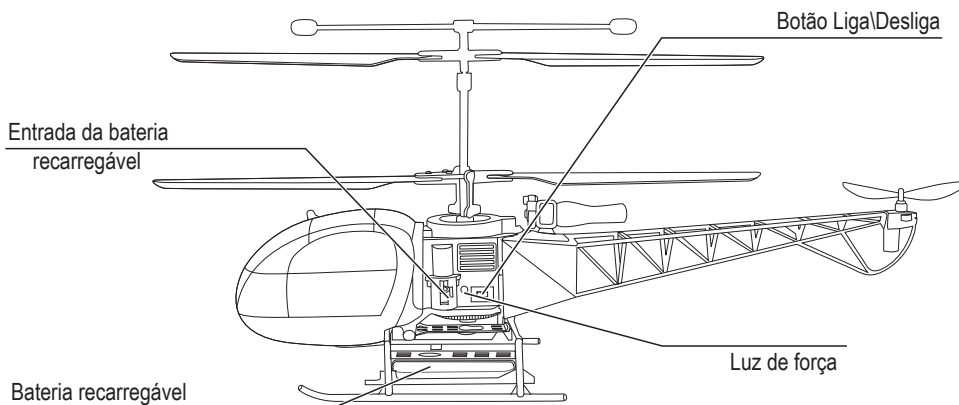

3. MONTAGEM DO CONTROLE REMOTO E CARREGAMENTO DA BATERIA

- 1 Insira a antena no pequeno buraco localizado no topo do controle remoto. Gire-o no sentido horário até que esteja bem firme. Insira as duas alavancas de controle nos buracos localizados dos lados esquerdo e direito do controle. (Figura 1)



Figura 1

- 2 Instalação das pilhas: Abra o compartimento de pilhas desparafusando-o. Insira 3 pilhas AA e certifique-se de que estão na polaridade correta. (Figura 2)

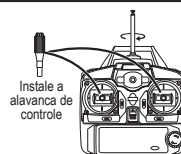

Figura 2

- 3 Carregando a bateria: Insira o plug do cabo da bateria na entrada do carregador. Então, conecte o plug do carregador à tomada. Para carregar completamente são necessárias 3 horas (não é recomendado carregar a bateria por muito tempo ou a bateria poderá danificar-se).



Figura 3

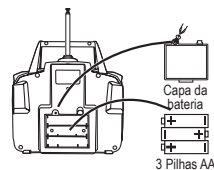

Figura 4

A bateria recarregável (incluindo o fio de energia) deve ser instalada totalmente dentro do compartimento como na ilustração.

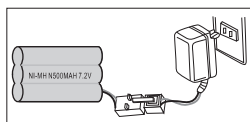
⚠ AVISO

Quando não estiver brincando com o modelo, desligue-o e desconecte os fios da bateria. Se permanecer conectada, poderá descarregar completamente. Remova as pilhas do controle remoto quando não for usá-lo por muito tempo.

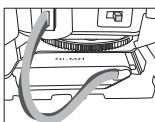
OBSERVAÇÕES SOBRE A BATERIA

Este produto é fornecido com uma bateria de NI-MHN500MAH 7.2V e requer que o usuário siga as seguintes instruções:

- 1 Somente o carregador fornecido pelo fabricante deve ser utilizado para carregar a bateria.
- 2 Durante a carga, se a bateria estiver muito quente, significa que ela recebeu mais carga do que deveria. Neste caso, o usuário deve interromper a carga imediatamente sob risco de permanentemente danificar a bateria.
- 3 Supervisione o carregamento da bateria.
- 4 Não desmonte a bateria.
- 5 Ao terminar de voar, a temperatura da bateria pode estar relativamente alta. Espere 30 minutos até que ela esfrie para recarregá-la.
- 6 Não utilize a bateria se seu invólucro estiver danificado.

4. AMBIENTE PARA VOO

- 1 Um tempo ensolarado e sem vento é o ideal para voar com o helicóptero.
 - * Não brinque quando a temperatura for maior que 113°F (45°C) ou menor que 50°F (10°C).
 - * Não brinque em caso de ventos fortes, sob risco de perder controle do helicóptero, danificá-lo ou até mesmo perdê-lo.
- 2 Procure um local amplo e aberto para brincar e certifique-se de que não existam barreiras, animais ou pessoas por perto ao brincar.

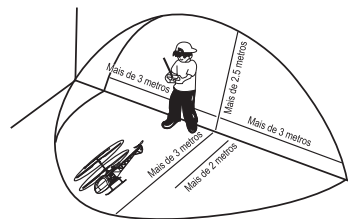

5. CUIDADOS

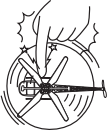

Não encoste nas partes rotatórias incluindo as engrenagens e rotor principal quando o produto estiver em funcionamento.



A temperatura do motor está alta.

Ao utilizar o produto seu motor tende a esquentar. Não encoste no motor até que ele esteja frio.

6. PREPARAÇÕES PARA VOO

- ① Certifique-se de que o local está livre de pessoas, animais e outras barreiras.

Empurre a alavanca de controle esquerda para cima



Figura 1

Empurre a alavanca de controle esquerda para baixo

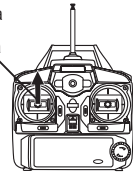

Figura 2

- ② Levante a antena até sua altura máxima. Posicione a alavanca esquerda de controle para baixo. Ao ligar o controle remoto a luz de força piscará lentamente. Então, posicione a alavanca de controle esquerda para cima. A luz de força piscará com maior velocidade. (Figura 1) Posicione novamente a alavanca para baixo e a luz permanecerá ligada mas sem piscar. (Figura 2) Agora o controle remoto está preparado para o voo.

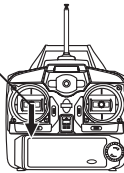

Figura 3

- ③ Desligue o helicóptero. Conecte a bateria à entrada localizada na lateral do helicóptero (Figura 3). Certifique-se de que o controle remoto está pronto para voo como descrito no item 2, ligado e que sua alavanca de controle está posicionada para baixo. Ligue o helicóptero e a luz indicadora irá piscar. O sinal entre o controle remoto e o helicóptero foi estabelecido e o helicóptero está agora pronto para voar.

7. OPERAÇÃO

- ① Ao ligar o botão de luz no controle remoto, as luzes do helicóptero se acendem. Estas luzes fazem com que o helicóptero fique mais atraente durante voos noturnos.
- ② Você pode escolher entre dois modos: Profissional e Normal. Para iniciantes recomenda-se utilizar o modo Normal até que se consiga mais prática. Simplesmente posicione o botão no modo desejado. No modo Normal, o helicóptero voa de maneira gentil e fácil de controlar. No modo Profissional, o helicóptero requer um controlador habilidoso e torna o voo mais dinâmico.

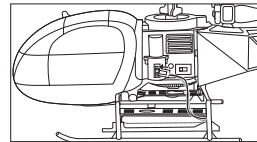
Empurre a alavanca de controle para cima

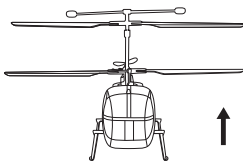
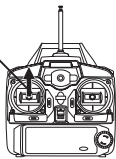

Subir

Empurre a alavanca de controle para cima, a velocidade do rotor principal aumenta e o helicóptero sobe.

Empurre a alavanca de controle para baixo

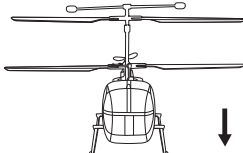
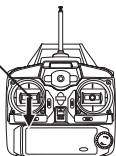

Descer

Empurre a alavanca de controle para baixo, a velocidade do rotor principal diminui e o helicóptero desce.

Vire a alavanca de controle esquerda/direita para a esquerda/direita

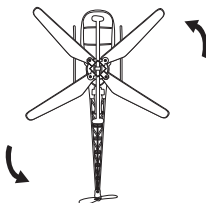
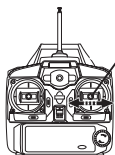

Virar

Durante o voo, vire a alavanca de controle direita para a esquerda, o helicóptero virará para a esquerda. Vire-a para a direita e o helicóptero virará para a direita.

Empurre a alavanca de controle direita para cima

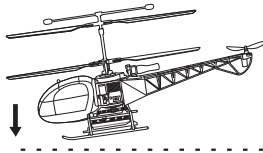
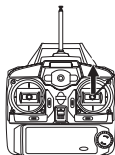

Avançar

Ao empurrar a alavanca direita para cima o helicóptero abaixa o nariz e move-se para a frente.

Empurre a alavanca de controle direita para baixo

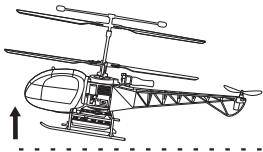
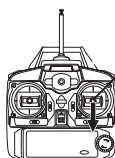



Recuar

Ao puxar a alavanca direita para trás o helicóptero levanta o nariz e move-se para trás.

DICAS

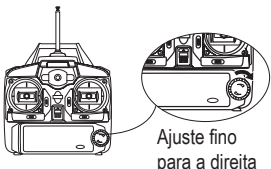
- ① Se o helicóptero tende a se rotacionar no ar mesmo sem sinal do controle remoto, você pode ajustá-lo utilizando o botão de ajuste fino contido no próprio controle. Se o nariz do helicóptero gira no sentido anti-horário, gire o botão de ajuste fino para a direita (sentido horário). Caso contrário, gire-o para a esquerda (sentido anti-horário).

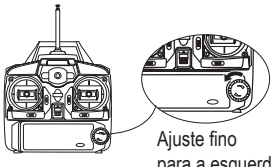
	 <p>Ajuste fino para a direita</p>	O nariz do helicóptero gira no sentido anti-horário; gire o botão de ajuste fino para a direita até que ele fique estável.
	 <p>Ajuste fino para a esquerda</p>	O nariz do helicóptero gira no sentido horário; gire o botão de ajuste fino para a esquerda até que ele fique estável.

- ② Quando a carga da bateria estiver baixa ou a rotação do rotor for bloqueada por algum tempo, o circuito de proteção do helicóptero será ativado. A luz de força do helicóptero piscará rapidamente e o helicóptero ficará sem movimento. Este é um fenômeno normal. Apenas puxe a alavanca de controle esquerda para baixo e desligue o helicóptero. Em seguida, ligue-o novamente e ele voltará ao normal e estará pronto para voar.

AVISO

Efeito resposta

Quando o helicóptero se afastar do solo cerca de 30cm, a hélice poderá entrar em vórtice (forte movimento giratório), tornando o helicóptero instável. Isso é chamado "efeito resposta": quanto menor o peso do helicóptero, mais perceptível será este efeito.

8. PRÁTICA DE VOO

Depois de treinar bastante os comandos, você pode tentar alguns outros tipos de voo:

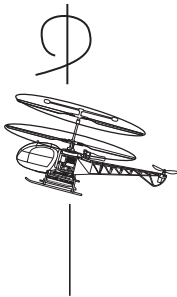

Giros fixos (rotação)

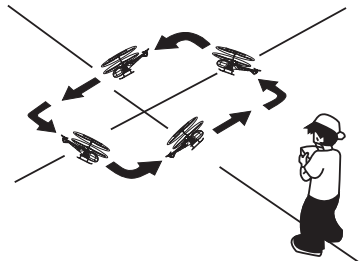

Siga em frente, vire à esquerda, e repita esta sequência para completar um quadrado. Treine para que consiga, gradualmente, voar em círculos.

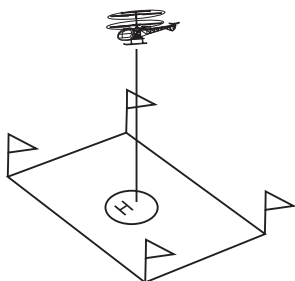

Aterragem vertical
(aterragem fixa)

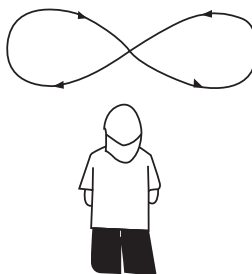

Voo em forma de "8"

9. RESOLUÇÃO DE PROBLEMAS

Antes de procurar a assistência técnica, cheque os seguintes pontos:

Fenômeno	Causas	Solução
O controle remoto não funciona	1. O controle remoto está desligado.	1. Ligue o controle remoto.
	2. As pilhas não foram instaladas corretamente no controle remoto.	2. Verifique se as pilhas foram instaladas com a polaridade correta.
	3. As pilhas estão descarregadas.	3. Substitua as pilhas por novas.
Não é possível controlar o helicóptero	1. Você não está operando corretamente o controle remoto.	1. Consulte as instruções de operação do controle remoto contidas neste manual.
	2. O controle remoto está desligado.	2. Ligue o controle remoto.
	3. Você não instalou a antena no controle remoto ou a antena não foi rosqueada até o fim.	3. Instale a antena ou verifique se ela está instalada corretamente.
	4. Você está brincando com o helicóptero em vento forte.	4. Não brinque com o helicóptero em vento forte, pois ele não responderá ao controle.
	5. A luz indicadora do controle está piscando.	5. Puxe a alavanca de potência para baixo e a empurre para cima repetidamente ou troque as pilhas.
O helicóptero não decola	1. O rotor principal está girando muito devagar.	1. Você soltou a alavanca de potência ou a moveu para cima muito rapidamente.
	2. A bateria do helicóptero não está carregada.	2. Recarregue totalmente a bateria do helicóptero.
O helicóptero cai muito rápido	1. Você soltou a alavanca de potência ou a moveu para cima muito rapidamente.	1. Mova a alavanca de potência lentamente para baixo.

RELAÇÃO DE PEÇAS



M01-001

Eixo 1.5 x 125



M01-002

Componentes da barra de estabilidade



6 PCS

M01-003

Parafusos 1.4 x 5



M01-004

Componentes do eixo principal



M01-031

Componentes do PCB



M01-032

Luva de suporte grande



2 PCS

M01-005

Hélice mais baixa do rotor



M01-006

Componentes da placa de braçadeira inferior da hélice do rotor



M01-007

Componentes do eixo externo



M01-008

Tampa do engrenagem superior



M01-029

Capa do conjunto do motor (lado esquerdo)



2 PCS

M01-030

Parafuso M20 x 3.3



M01-009

Componentes do motor frontal



4 PCS

M01-010

Parafuso 1.4 x 4



M01-011

Tampa do conjunto do motor (lado direito)



M01-012

Componentes do nariz do helicóptero



M01-033

Componentes do motor traseiro



M01-034

Engrenagem mais baixa



4 PCS

M01-013

Parafuso 1.4 x 4



1 PCS

M01-014

Parafuso M20 X 5



2 PCS

M01-015

Hélice do rotor superior



M01-016

Suporte da hélice



M01-035

Luva de cobre



8 PCS

M01-036

Parafuso* 1.4 x 5



2 PCS

M01-017

Suporte 20x 50x25



M01-018

Hélice do rotor traseiro



M01-019

Luva de suporte pequena



M01-020

Componentes do suporte da cauda



M01-037

Pranchas de aterrisagem



M01-038

Bateria recarregável de Ni-MH



M01-021

Componente das luzes A

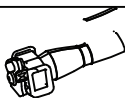

M01-022

Componentes decorativos da ponta da cauda



4 PCS

M01-023

Parafuso 1.4 x 4



2 PCS

M01-024

Suporte 40x 7.0 x 20



M01-039

Compartmento da bateria



2 PCS

M01-040

Parafuso* 1.7 x 4



M01-025

Conjunto do motor



2 PCS

M01-026

Parafuso M20 x 3.3



4 PCS

M01-027

Parafuso 1.4 x 4



2 PCS

M01-028

Parafuso 1.4 x 4



M01-041

Componentes da luz B

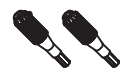

2 PCS

M01-042

Alavanca do controle

TERMO DE GARANTIA

A Candide Indústria e Comércio Ltda. garante este produto pelo período de **90 dias**, contados **a partir da data de emissão da nota fiscal de compra**, desde que o mesmo tenha sido instalado e manuseado conforme orientações descritas no manual e somente em Território Nacional. Durante o período estipulado, a garantia cobre totalmente peças e mão-de-obra. **Somente técnicos da Assistência Técnica da Candide e das oficinas credenciadas estão autorizados a reparar defeitos cobertos pela garantia.** Para informações sobre o endereço mais próximo, entre em contato com o nosso SAC: 0800 55 74 00. O consumidor tem o prazo de 90 dias para reclamar de irregularidades aparentes, ou seja, de fácil e imediata observação do produto, como itens que constituem a parte externa e qualquer outro acessível ao usuário. **A garantia de peça sujeita ao desgaste natural** (peças plásticas e acessórios em geral) **fica restrita ao prazo final de 90 dias.** A garantia perde seu efeito se: a) a instalação ou utilização do produto estiverem em desacordo com as recomendações do manual de instruções; b) **o produto sofrer qualquer dano provocado por acidente, queda, agentes da natureza** ou consertos realizados por pessoas não credenciadas pela Candide Indústria e Comércio Ltda.; c) o número de série do produto estiver danificado ou adulterado. **A garantia não cobre; a) transporte e remoção do produto para conserto; b) desempenho insatisfatório do produto devido à instalação ou manuseio inadequados.** Por se tratar de produto importado, produzido fora do território nacional, a Candide Indústria e Comércio Ltda. se isenta de qualquer responsabilidade na eventualidade de serem constatados pequenos erros de grafia, fonética ou outros relacionados à adaptação do produto à língua portuguesa. **A garantia somente é válida mediante a apresentação da nota fiscal.**

Antes de qualquer procedimento, observe quanto ao uso do produto. **Danos característicos de quedas, como quebra de Hélice ou cabine, arranhões, quebra do trem de aterrisagem ou chassi, ruptura de fiação, quebra de cauda**, entre outras, originadas pelo **mau uso do produto não são cobertos pela garantia.** O manuseio deste brinquedo deve ocorrer em local onde **não sofra ação do vento.** O manuseio do rádio controle sobre o helicóptero deverá estar dentro de uma mesma área máxima de 20 metros, portanto sugerimos que não permita que a aeronave ultrapasse este limite, pois a ausência de controle sobre o produto pode ocasionar quedas e, conseqüente dano ao produto o qual não caracteriza defeito de fabricação. Os helicópteros da Candide **são brinquedos**, não devem ser expostos a situações extremas; o manuseio deve ocorrer a uma distancia mínima de 5 metros de qualquer obstáculo; a colisão do produto com as hélices em movimento pode ocasionar rupturas no produto. **A garantia limita-se somente a defeitos ou vícios na fabricação ou montagem do produto.**

Para entrar em contato com a Candide, clique na guia Fale conosco em nosso site www.candide.com.br ou ligue para o Serviço de Atendimento ao Cliente no número **0800 55 74 00** de segunda a sexta-feira das 8:20 as 18:00.

Este equipamento opera em caráter secundário, isto é, não tem direito à proteção contra interferência prejudicial, mesmo de estações do mesmo tipo e não pode causar interferência a sistemas operando em caráter primário.



Especificação técnica

Modelo de placa: T006-TX
Frequência de operação: 27Mhz
Tipo de modulação: AM

Candide[®]

Candide Ind. e Com. Ltda.
CNPJ: 62.434.436/0001-46
Rua Vinte e Cinco de Março, 966
CEP: 01021-100 Centro São Paulo SP
SAC: 0800 55 7400
www.candide.com.br